

# Sinks

In the Kitchen

## Contents



### Over



#### オーバーカウンター型シンク

カウンター(天板)に穴をあけ、その上からかぶせるようにシンクを設置するオーバーカウンター型。リムがカウンター上にくるデザインです。



### Under



#### アンダーカウンター型シンク

カウンター(天板)の下からシンクを固定するアンダーカウンター型。カウンターとシンクに段差がないので、水栓周辺やカウンターのお掃除がしやすく、すっきり見えます。



### Apron

#### エプロンフロントシンク

フロント部分をカウンターからせり出すように設置する、エプロンフロントシンク。エプロンとシンク本体はともに鋳物ホーローの一体成形で継ぎ目がありません。KOHLERの技術だからこそ実現した滑らかな曲線が、キッチンに温もりをもたらします。



### Utility

#### ユーティリティシンク

多目的に使用できる、深型シンク。作業スペースを確保した深いシンクは水撥ねがしづらく、何かを洗いたい時に重宝します。



### Bar/Party

#### バーシンク/パーティシンク

エンターテイメントシンクとも呼ばれる、小型で深さのあるシンクです。水を溜めてワインを冷やしたり、果物や野菜専用に使えます。元々はパーティをスムーズに楽しむために生み出されたシンクですが、現代は衛生的にメインシンクと用途を分け、手洗用など、より自由な使い方ができます。





# What is Neoroc?

ネオロックとは  
 KOHLERが独自に開発した「ネオロック」は、高い耐久性を持つ全く新しい複合素材です。強力エポキシ樹脂と微細な石英(クォーツ)粒子を配合することで、従来のアクリル樹脂配合素材よりも衝撃に強く、また約400°Cまでの耐熱性を実現。傷や色あせにも強く、まるで新品のような滑らかさがいつまでも続きます。ホーロー素材よりも軽量で扱いやすいため、簡単に設置可能です。マットな質感とシックなカラーバリエーションで、ワンランク上のキッチン 연출します。

シンク : K-8437-1-CM1  
 水栓 : K-72218-3TR



シンク : K-8204-CM1  
 水栓 : K-596-VS

# Cairn Neoroc® Kitchen Sinks

Rich Color, Rock-Solid Design



スッキリとした印象のアンダーカウンター(埋め込み)タイプ。シンプルな1槽シンクや左右の大きさが異なる2槽シンクなど、バリエーション豊富。底敷き網などのアクセサリも付属します。

ネオロック(ケアン)  
 アンダーカウンター キッチンシンク

材質 ネオロック  
 付属品 キッチンシンク底敷き網  
 別売品 専用アクセサリ▶P.166  
 排水金具をご選択ください▶P.167

色番

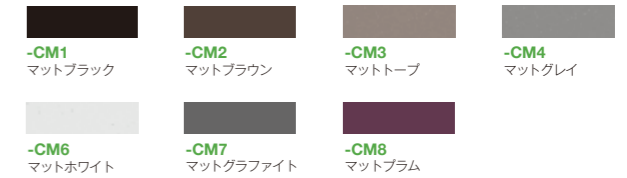

# Kennon Neoroc® Kitchen Sinks

Rich Color, Rock-Solid Design



丸みを帯びたリムがキッチンに柔らかさを与えるオーバーカウンタータイプ。アンダーカウンターとしても設置可能です。

天板と合わせてカラーコーディネートが楽しめます。

定番の1槽シンクと、左右の大きさが同じ2槽シンクをご用意しました。

ネオロック(ケノン)  
 オーバー/アンダーカウンター  
 キッチンシンク

材質 ネオロック  
 付属品 キッチンシンク底敷き網  
 別売品 専用アクセサリ▶P.166  
 排水金具をご選択ください▶P.167

色番

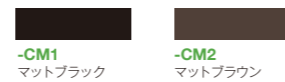

K-8204-CM1

ケアン  
 アンダーカウンター  
 キッチン2槽シンク  
 (左右非対称)

品番 **K-8204-**(色番)  
 サイズ W851 D465 H257  
 価格 ¥174,800

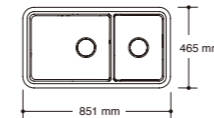

K-8199-CM1

ケアン  
 アンダーカウンター  
 キッチン2槽シンク  
 (左右対称)

品番 **K-8199-**(色番)  
 サイズ W851 D465 H257  
 価格 ¥164,600

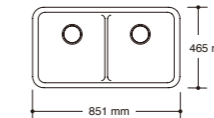

シンク : K-8206-CM1  
 水栓 : K-7548-4-BL  
 ソープ/ローションディスペンサー : K-1895-BL



K-8185-1-CM1

ケノン  
 オーバー/アンダーカウンター兼用  
 キッチン2槽シンク  
 (左右対称)

品番 **K-8185-1-**(色番)  
 サイズ W838 D559 H244  
 価格 ¥108,800

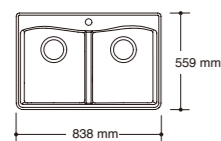

K-8437-1-CM1

ケノン  
 オーバー/アンダーカウンター兼用  
 キッチン1槽シンク

品番 **K-8437-1-**(色番)  
 サイズ W838 D559 H257  
 価格 ¥119,800

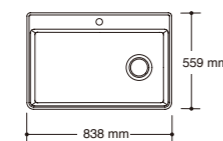

K-28003-1-CM1

ケノン  
 オーバー/アンダーカウンター兼用  
 キッチン1槽シンク

品番 **K-28003-1-**(色番)  
 サイズ W635 D559 H270  
 価格 ¥94,800

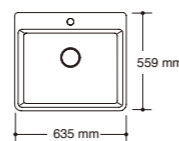

シンク : K-8185-1-CM1  
 水栓 : K-22036-VS



K-8206-CM1

ケアン  
 アンダーカウンター  
 キッチン1槽シンク  
 (ラージ)

品番 **K-8206-**(色番)  
 サイズ W851 D465 H257  
 価格 ¥169,700

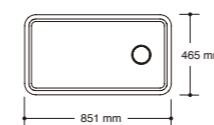

K-28000-CM1

ケアン  
 アンダーカウンター  
 キッチン1槽シンク  
 (ミディアム)

品番 **K-28000-**(色番)  
 サイズ W699 D465 H259  
 価格 ¥149,800

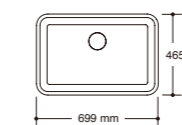

K-28001-CM1

ケアン  
 アンダーカウンター  
 キッチン1槽シンク  
 (スモール)

品番 **K-28001-**(色番)  
 サイズ W622 D465 H259  
 価格 ¥142,300

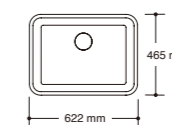

K-8223-CM1

ケアン  
 アンダーカウンター  
 パーティンク/  
 パーティンク

品番 **K-8223-**(色番)  
 サイズ W394 D394 H257  
 価格 ¥104,800

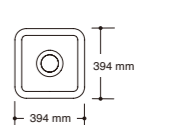

※価格には水栓金具、給排水部材等は含まれておりません。 (表示価格は税抜き価格です)



シンク : K-6488-0  
水栓 : K-7547-4-VS

## Whitehaven® Series

KOHLERを代表する素材「鋳物ホーロー」の魅力を最大限に引き出すことができる、エプロン部も鋳物ホーローで成形されたシンク。独特なあたたかさがキッチンの雰囲気を一層豊かにします。

### 2槽シンク

KOHLER Cast Iron

別売品 専用アクセサリ▶P.166 排水金具をご選択ください▶P.167

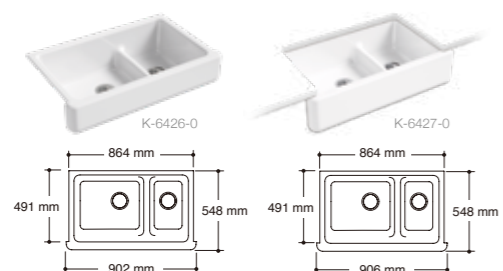

サイズ	W902 D548 H244 (エプロン部 H170)	W906 D548 H244 (エプロン部 H224)
	エクストララージ ショートエプロン <b>K-6426-</b> (色番)	エクストララージ ショートエプロン <b>K-6427-</b> (色番)
材質	鋳物ホーロー	鋳物ホーロー
(色番)	-0 ¥394,800	-0 ¥394,800
	-96 -95 -K4 -NY ¥513,200	-96 -95 -K4 -NY ¥513,200
	-FF -58 -7 ¥590,200	-FF -58 -7 ¥590,200
	-DGB -PLM	-DGB -PLM



シンク : K-6427-K4  
水栓 : K-560-CP



シンク : K-6427-K4



シンク : K-6489-K4  
水栓 : K-72218-CP

### 1槽シンク

KOHLER Cast Iron

別売品 専用アクセサリ▶P.166 排水金具をご選択ください▶P.167

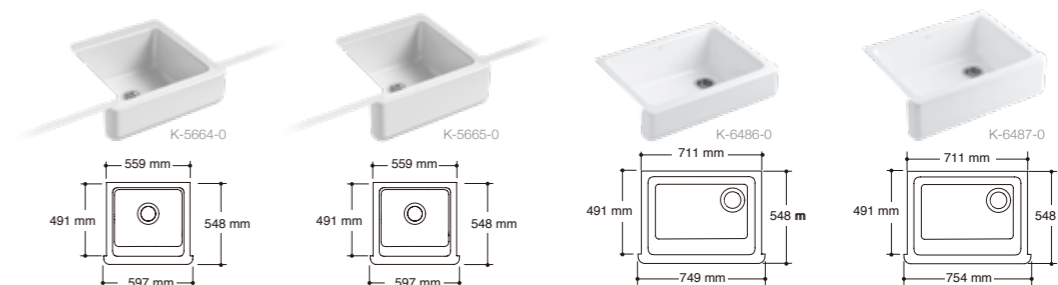

サイズ	W597 D548 H244 (エプロン部 H170)	W597 D548 H244 (エプロン部 H224)	W749 D548 H244 (エプロン部 H170)	W754 D548 H244 (エプロン部 H224)
	スモール ショートエプロン <b>K-5664-</b> (色番)	スモール トールエプロン <b>K-5665-</b> (色番)	ミディアム ショートエプロン <b>K-6486-</b> (色番)	ミディアム トールエプロン <b>K-6487-</b> (色番)
材質	鋳物ホーロー	鋳物ホーロー	鋳物ホーロー	鋳物ホーロー
(色番)	-0 ¥299,800	-0 ¥299,800	-0 ¥333,300	-0 ¥333,300
	-96 -95 -K4 -NY ¥389,700	-96 -95 -K4 -NY ¥389,700	-96 -95 -K4 -NY ¥433,300	-96 -95 -K4 -NY ¥433,300
	-FF -58 -7 ¥448,200	-FF -58 -7 ¥448,200	-FF -58 -7 ¥498,300	-FF -58 -7 ¥498,300
	-DGB -PLM	-DGB -PLM	-DGB -PLM	-DGB -PLM

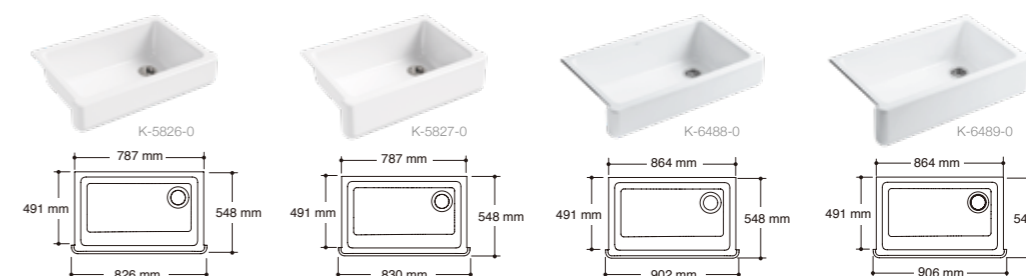

サイズ	W826 D548 H244 (エプロン部 H170)	W830 D548 H244 (エプロン部 H224)	W902 D548 H244 (エプロン部 H170)	W906 D548 H244 (エプロン部 H224)
	ラージ ショートエプロン <b>K-5826-</b> (色番)	ラージ トールエプロン <b>K-5827-</b> (色番)	エクストララージ ショートエプロン <b>K-6488-</b> (色番)	エクストララージ トールエプロン <b>K-6489-</b> (色番)
材質	鋳物ホーロー	鋳物ホーロー	鋳物ホーロー	鋳物ホーロー
(色番)	-0 ¥341,800	-0 ¥341,800	-0 ¥349,800	-0 ¥349,800
	-96 -95 -K4 -NY ¥444,300	-96 -95 -K4 -NY ¥444,300	-96 -95 -K4 -NY ¥454,700	-96 -95 -K4 -NY ¥454,700
	-FF -58 -7 ¥511,000	-FF -58 -7 ¥511,000	-FF -58 -7 ¥522,900	-FF -58 -7 ¥522,900
	-DGB -PLM	-DGB -PLM	-DGB -PLM	-DGB -PLM

※価格には水栓金具、給排水部材等は含まれておりません。 (表示価格は税抜き価格です)

-0 : ホワイト -96 : ビスケッ -NY : デュン -95 : アイスグレイ -K4 : カシミア -58 : サンダーグレイ -7 : ブラックブラック -FF : シーソルト -PLM : ブラックプラム -DGB : インディゴブルー



シンク: K-5707-0  
水栓: K-22036-CP

## Iron/Tones® Series

アイアントーンシリーズは、KOHLERの定番ロングセラー。左右の大きさが異なるオーソドックスな形や豊富なサイズバリエーション、オーバーカウンター・アンダーカウンターいずれのスタイルでも使用でき、さらに左右を問わず設置できる利便性の高さが人気です。

### 2槽シンク



別売品 専用アクセサリ▶P.166 排水金具をご選択ください▶P.167

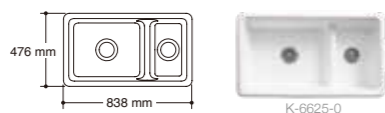

サイズ	W838 D476 H244
	オーバー/アンダーカウンター キッチン2槽シンク <b>K-6625-(色番)</b>
材質	鋳物ホーロー
(色番)	-0 ¥238,000
	-96 -95 -K4 -NY ¥309,400
	-FF -58 -7 ¥355,900
	-DGB -PLM



シンク: K-6427-FF  
水栓: 参考製品



シンク: K-6625-58  
水栓: 参考製品



シンク: K-6587-0  
水栓: K-99263-VS

### 1槽シンク



別売品 専用アクセサリ▶P.166 排水金具をご選択ください▶P.167

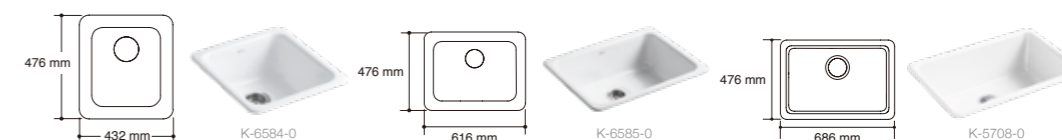

サイズ	W432 D476 H210	W616 D476 H210	W686 D476 H244
	オーバー/アンダーカウンター キッチン1槽シンク(スモール) <b>K-6584-(色番)</b>	オーバー/アンダーカウンター キッチン1槽シンク(ミディアム) <b>K-6585-(色番)</b>	オーバー/アンダーカウンター キッチン1槽シンク(ラージ) <b>K-5708-(色番)</b>
材質	鋳物ホーロー	鋳物ホーロー	鋳物ホーロー
(色番)	-0 ¥156,000	-0 ¥171,300	-0 ¥179,300
	-96 -95 -K4 -NY ¥202,800	-96 -95 -K4 -NY ¥222,700	-96 -95 -K4 -NY ¥233,100
	-FF -58 -7 ¥233,300	-FF -58 -7 ¥256,100	-FF -58 -7 ¥268,000
	-DGB -PLM	-DGB -PLM	-DGB -PLM



サイズ	W530 D530 H254	W838 D476 H244
	オーバー/アンダーカウンター キッチン1槽シンク(スクエア) <b>K-6587-(色番)</b>	オーバー/アンダーカウンター キッチン1槽シンク(エクストララージ) <b>K-5707-(色番)</b>
材質	鋳物ホーロー	鋳物ホーロー
(色番)	-0 ¥163,500	-0 ¥220,000
	-96 -95 -K4 -NY ¥212,600	-96 -95 -K4 -NY ¥286,000
	-FF -58 -7 ¥244,500	-FF -58 -7 ¥329,000
	-DGB -PLM	-DGB -PLM

※価格には水栓金具、給排水部材等は含まれておりません。 (表示価格は税抜き価格です)

-0: ホワイト -96: ビスケッ -NY: デュン -95: アイスグレイ -K4: カシミア -58: サンダーグレイ -7: ブラックブラック -FF: シーソルト -PLM: ブラックプラム -DGB: インディゴブルー



シンク：K-5871-1A2-7  
水栓：K-596-BL

## Riverby® Series

キッチンシンク底敷き網などのアクセサリが付属したリバーバイシリーズ。シンプルで飽きのこないデザインとバリエーションの豊かさ魅力です。

### 1槽シンク

別売品 専用アクセサリ▶P.166 排水金具をご選択ください▶P.167

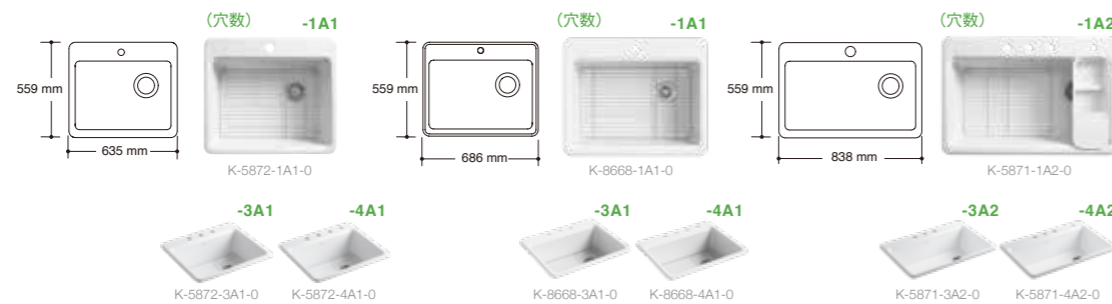

サイズ	W635 D559 H244	W686 D559 H244	W838 D559 H244
リバーバイ(スモール) オーバーカウンター キッチン1槽シンク	リバーバイ(ミディアム) オーバーカウンター キッチン1槽シンク	リバーバイ(ラージ) オーバーカウンター キッチン1槽シンク	
<b>K-5872-</b> (穴数)-(色番)	<b>K-8668-</b> (穴数)-(色番)	<b>K-5871-</b> (穴数)-(色番)	
材質 鋳物ホーロー	材質 鋳物ホーロー	材質 鋳物ホーロー	
付属品 キッチンシンク底敷き網	付属品 キッチンシンク底敷き網	付属品 ミニまな板、キッチンシンク底敷き網、水切りボール	
(色番)	¥181,500	¥189,500	¥230,500
	¥236,000	¥246,400	¥299,700
	¥271,400	¥283,400	¥344,700

シンク リバーバイシリーズ



シンク：K-5871-5UA3-0  
水栓：K-7505-BL

別売品 専用アクセサリ▶P.166 排水金具をご選択ください▶P.167

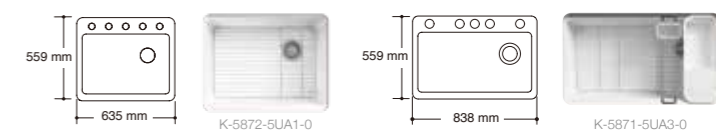

サイズ	W635 D559 H244	W838 D559 H244
リバーバイ(スモール) アンダーカウンター キッチン1槽シンク	リバーバイ(ラージ) アンダーカウンター キッチン1槽シンク	
<b>K-5872-5UA1-</b> (色番)	<b>K-5871-5UA3-</b> (色番)	
材質 鋳物ホーロー	材質 鋳物ホーロー	
付属品 キッチンシンク底敷き網	付属品 ミニまな板、キッチンシンク底敷き網、水切りボール、カップ付水切り網	
(色番)	¥191,800	¥240,800
	¥249,300	¥313,000
	¥286,700	¥360,000

### 2槽シンク

別売品 専用アクセサリ▶P.166 排水金具をご選択ください▶P.167



シンク：K-8669-5UA3-0  
水栓：K-29709-CP

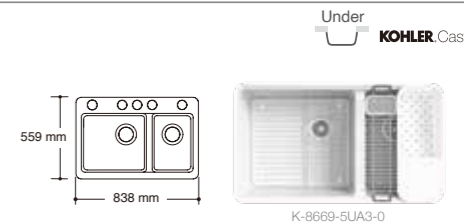

サイズ	W838 D559 H244
リバーバイ アンダーカウンター キッチン2槽シンク(左右非対称)	
<b>K-8669-5UA3-</b> (色番)	
材質 鋳物ホーロー	
付属品 ミニまな板、キッチンシンク底敷き網、水切りボール、カップ付水切り網	
(色番)	¥258,500
	¥336,100
	¥386,500

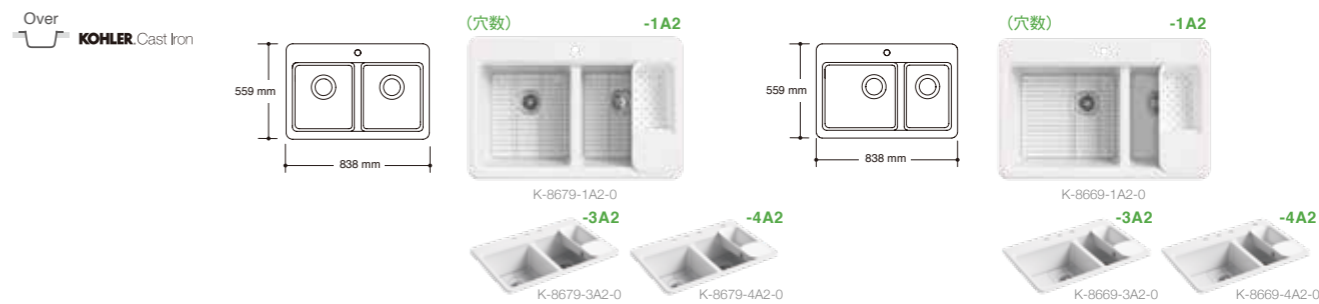

サイズ	W838 D559 H244	W838 D559 H244
リバーバイ オーバーカウンター キッチン2槽シンク(左右対称)	リバーバイ オーバーカウンター キッチン2槽シンク(左右非対称)	
<b>K-8679-</b> (穴数)-(色番)	<b>K-8669-</b> (穴数)-(色番)	
材質 鋳物ホーロー	材質 鋳物ホーロー	
付属品 ミニまな板、キッチンシンク底敷き網、水切りボール	付属品 ミニまな板、キッチンシンク底敷き網、水切りボール	
(色番)	¥227,800	¥248,300
	¥296,100	¥322,800
	¥340,500	¥371,200

※価格には水栓金具、給排水部材等は含まれておりません。(表示価格は税抜き価格です)

-0 : ホワイト -96 : ビスケッ -NY : デューン -95 : アイスグレイ -K4 : カシミア -58 : サンダーグレイ -7 : ブラックブラック -FF : シーソルト -PLM : ブラックプラム -DGB : インディゴブルー



シンク : K-5964-4-0  
水栓 : K-10411-CP  
ソープ/ローションディスペンサー : K-1893-C-CP

## Mayfield™

メイフィールド  
オーバーカウンターキッチン1槽シンク

**K-5964-**(穴数)-(色番)

サイズ W635 D559 H222  
材質 鋳物ホーロー  
別売品 専用アクセサリ▶P.166  
排水金具をご選択ください▶P.167



(色番)  
-0 ¥88,500    -96 ¥115,100    -7 ¥132,300



シンク : K-5832-4-0  
水栓 : 参考製品

## Bakersfield™

ベーカーズフィールド  
オーバーカウンターキッチン1槽シンク

**K-5832-**(穴数)-(色番)

サイズ W787 D559 H219  
材質 鋳物ホーロー  
別売品 専用アクセサリ▶P.166  
排水金具をご選択ください▶P.167

Over KOHLER Cast Iron

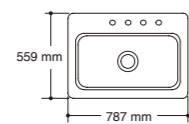

(色番)  
-0 ¥149,800    -96 ¥324,900    -7 ¥373,700



シンク : K-5832-5U-96  
水栓 : 参考製品

Under KOHLER Cast Iron

ベーカーズフィールド  
アンダーカウンターキッチン1槽シンク

**K-5832-5U-**(色番)

サイズ W787 D559 H219  
材質 鋳物ホーロー  
別売品 専用アクセサリ▶P.166  
排水金具をご選択ください▶P.167

Under KOHLER Cast Iron

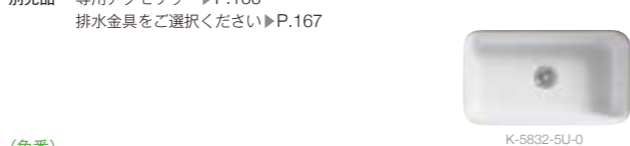
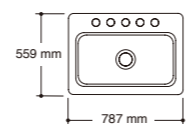

(色番)  
-0 ¥260,700    -96 ¥338,900    -7 ¥389,800



シンク : K-6626-4-0  
水栓 : K-10433-CP  
ソープ/ローションディスペンサー : K-1893-C-CP

## Langlade®

Over KOHLER Cast Iron

ラングレード  
オーバーカウンターキッチン2槽シンク

**K-6626-**(穴数)-(色番)

サイズ W838 D559 H244  
材質 鋳物ホーロー  
別売品 専用アクセサリ▶P.166  
排水金具をご選択ください▶P.167

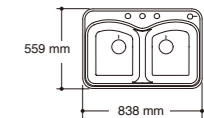

(色番)  
-0 ¥241,500    -96 ¥314,000    -7 ¥361,100



シンク : K-5932-4-G9 (参考色)  
水栓 : 参考製品

## Executive Chef™

Over KOHLER Cast Iron

エグゼクティブシェフ  
オーバーカウンターキッチン2槽シンク

**K-5932-4-**(色番)

サイズ W838 D559 H270  
材質 鋳物ホーロー  
別売品 専用アクセサリ▶P.166  
排水金具をご選択ください▶P.167

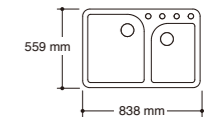

(色番)  
-0 ¥255,800    -96 ¥332,500    -7 ¥382,400



シンク : K-19022-3-0  
水栓 : K-649-VS

## Park Falls™

Over Under KOHLER Cast Iron

パークフォール  
オーバー/アンダーカウンター ユーティリティシンク

**K-19022-**(穴数)-(色番)

サイズ W533 D559 H349  
材質 鋳物ホーロー  
別売品 排水金具をご選択ください▶P.167

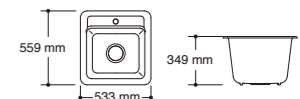

(色番)  
-0 ¥184,300    -96 ¥239,600    -7 ¥275,500

※価格には水栓金具、給排水部材等は含まれておりません。 (表示価格は税抜き価格です)

-0 : ホワイト    -96 : ビスケッ    -NY : デューン    -95 : アイスグレイ    -K4 : カシミア    -58 : サンダーグレイ    -7 : ブラックブラック    -FF : シーソルト    -PLM : ブラックプラム    -DGB : インディゴブルー

Bar & Party sink



シンク: K-3674-NA  
水栓: K-99264-CP

Brinx®

ブリンクス  
オーバーカウンター  
バーシンク/パーティシンク

**K-3674-NA**  
サイズ 476Φ H160  
材質 ステンレス  
価格 ¥341,400  
別売品 排水金具をご選択ください▶P.167

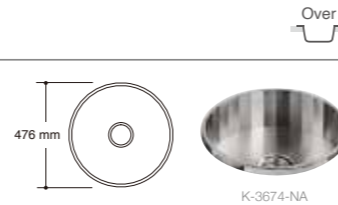

シンク: K-3188-NA  
水栓: 参考製品

Undertone®

アンダートーン ロング  
アンダーカウンター  
バーシンク/パーティシンク

**K-3188-NA**  
サイズ W1092 D210 H160  
材質 ステンレス  
価格 ¥279,700  
別売品 専用アクセサリ▶P.166  
排水金具をご選択  
ください▶P.167

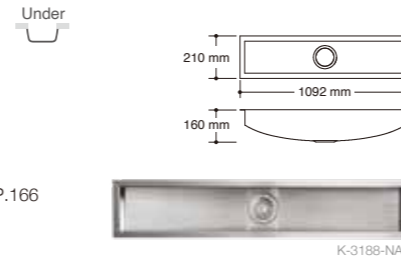

アンダートーン リリック  
オーバー/アンダーカウンター  
バーシンク/パーティシンク

**K-3341-NA**  
サイズ 467Φ H194  
材質 ステンレス  
価格 ¥198,900  
別売品 排水金具をご選択ください▶P.167

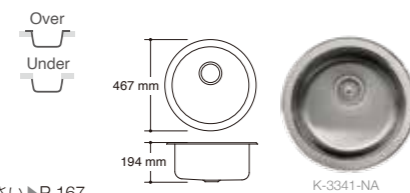

アンダートーン サークル  
アンダーカウンター  
バーシンク/パーティシンク

**K-3339-NA**  
サイズ 346Φ H140  
材質 ステンレス  
価格 ¥158,400  
別売品 排水金具をご選択ください▶P.167

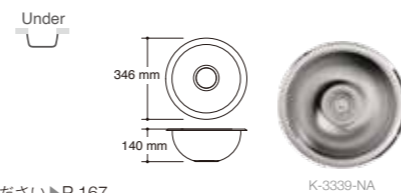

シンク: K-3349-1-NA  
水栓: 参考製品



シンク: K-3840-1-NA  
水栓: K-7509-VS

Toccata™

トッカータ  
バーシンク/パーティシンク

**K-3349-(穴数)-NA**  
サイズ W381 D381 H195  
材質 ステンレス  
別売品 排水金具をご選択  
ください▶P.167  
価格 ¥88,500

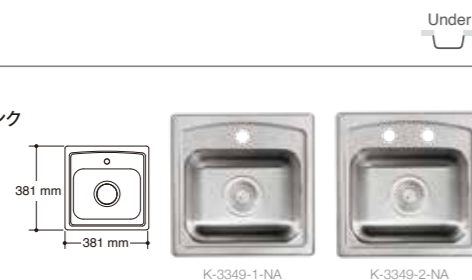

Vault™

ボルト  
バーシンク/パーティシンク

**K-3840-1-NA**  
サイズ W381 D381 H237  
材質 ステンレス  
付属品 キッチンシンク底敷き網  
別売品 排水金具をご選択ください▶P.167  
価格 ¥134,400

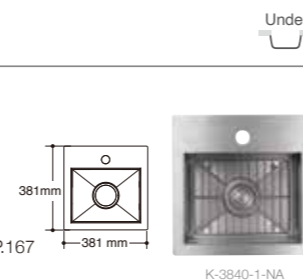

シンク: K-6565-7

Porto Fino™

ポルトフィーノ  
オーバー/アンダーカウンター  
バーシンク/パーティシンク

**K-6565-(色番)**  
サイズ 467Φ H219  
材質 鋳物ホーロー  
別売品 排水金具をご選択ください▶P.167



- (色番)  
 -0 ¥148,300    -96 ¥192,800    -NY ¥192,800    -95 ¥192,800    -FF ¥221,700  
 -58 ¥221,700    -7 ¥221,700



シンク: K-6565-FT (参考色)  
水栓: 参考製品



シンク: K-6589-U-K4  
水栓: 参考製品

Northland™

ノースランド  
オーバーカウンター  
バーシンク/パーティシンク

**K-6579-(穴数)-(色番)**  
サイズ W381 D381 H194  
材質 鋳物ホーロー  
別売品 排水金具をご選択  
ください▶P.167

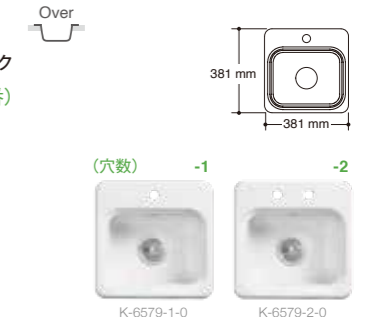

- (色番)  
 -0 ¥127,800    -96 ¥166,100    -7 ¥191,000

ノースランド  
アンダーカウンター  
バーシンク/パーティシンク

**K-6589-U-(色番)**  
サイズ W381 D314 H194  
材質 鋳物ホーロー  
別売品 排水金具をご選択  
ください▶P.167

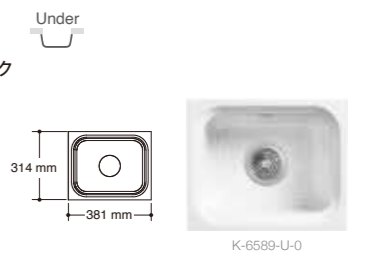

- (色番)  
 -0 ¥138,000    -96 ¥179,400    -NY ¥179,400    -95 ¥179,400  
 -FF ¥206,400    -58 ¥206,400    -7 ¥206,400

※価格には水栓金具、給排水部材等は含まれておりません。 (表示価格は税抜き価格です)

-0: ホワイト -96: ビスケッ -NY: デュン -95: アイスグレイ -K4: カシミア -58: サンダーグレイ -7: ブラックブラック -FF: シーソルト -PLM: ブラックプラム -DGB: インディゴブルー

キッチンシンク 専用アクセサリ一覧

キッチンシンクを保護するために、底敷き網のご利用をお勧めいたします。



シンク: K-8669-5UA3-0  
キッチンシンク底敷き網(左): K-9234-ST



シンク: K-5871-5UA3-0  
キッチンシンク底敷き網(左): K-6237-ST

KOHLERのキッチンシンクにはそれぞれのシンクにマッチしたキッチンシンク底敷き網をご用意しています。

キッチンシンク底敷き網は、ガラス・陶器などの食器を保護し、シンクの表面のきずを防ぐ役割があります。

シンクを長く、美しい状態でご愛用いただくためのオプションアイテムです。

ページ	キッチンシンク品番	アクセサリ品番	アクセサリ	価格
P.154	K-8185-1-(色番)	K-5186-ST	キッチンシンク底敷き網(右)	¥12,900
	K-8437-1-(色番)	K-5376-ST	キッチンシンク底敷き網(小)	¥12,900
P.155	K-8204-(色番)	K-5198-ST	キッチンシンク底敷き網(小)	¥12,900
	K-8199-(色番)	K-5656-ST	キッチンシンク底敷き網	¥12,900
	K-8206-(色番)	K-5192-ST	キッチンシンク底敷き網(小)	¥12,900
P.156	K-6426-(色番)	K-5828-ST	キッチンシンク底敷き網(左)	¥22,200
	K-6427-(色番)	K-5874-ST	キッチンシンク底敷き網(右)	¥15,800
		K-5828-ST	キッチンシンク底敷き網(左)	¥22,200
P.157	K-5664-(色番)	K-8395-ST	キッチンシンク底敷き網	¥22,300
	K-5665-(色番)	K-8395-ST	キッチンシンク底敷き網	¥22,300
	K-6486-(色番)	K-6638-ST	キッチンシンク底敷き網	¥25,500
P.158	K-6487-(色番)	K-6638-ST	キッチンシンク底敷き網	¥25,500
	K-5826-(色番)	K-6449-ST	キッチンシンク底敷き網	¥17,700
	K-5827-(色番)	K-6449-ST	キッチンシンク底敷き網	¥17,700
P.159	K-6488-(色番)	K-6639-ST	キッチンシンク底敷き網	¥28,700
	K-6489-(色番)	K-6639-ST	キッチンシンク底敷き網	¥28,700
	K-6625-(色番)	K-5137-ST	キッチンシンク底敷き網(大)	¥17,600
P.160	K-6426-(色番)	K-5139-ST	キッチンシンク底敷き網(小)	¥15,900
		K-5872-(穴数)-(色番)	K-6194-ST	カップ付き水切り網
	K-5874-ST	キッチンシンク底敷き網(右)	¥15,800	
P.161	K-5871-(穴数)-(色番)	K-6255-ST	キッチンシンク底敷き網(右)	¥19,000
	K-5872-5UA1-(色番)	K-6194-ST	カップ付き水切り網	¥30,300
	K-6239-0	水きりボール・ミニまな板	¥23,100	
P.162	K-5871-5UA3-(色番)	K-6255-ST	キッチンシンク底敷き網(右)	¥19,000
	K-5964-(穴数)-(色番)	K-6003-ST	キッチンシンク底敷き網	¥18,300
	K-5832-(穴数)-(色番)	K-6517-ST	キッチンシンク底敷き網	¥22,200
P.163	K-5832-5U-(色番)	K-6517-ST	キッチンシンク底敷き網	¥22,200
	K-6626-(穴数)-(色番)	K-5180-ST	キッチンシンク底敷き網(右)	¥16,500
	K-5182-ST	キッチンシンク底敷き網(左)	¥16,700	
P.164	K-5932-4-(色番)	K-6001-ST	キッチンシンク底敷き網(左)	¥20,100
	K-6521-ST	シンクバスケット(右)	¥20,600	
	K-3188-NA	K-3136-ST	キッチンシンク底敷き網	¥25,200

ページ	キッチンシンク品番	アクセサリ品番	アクセサリ	価格
P.159	K-6584-(色番)	K-5184-ST	キッチンシンク底敷き網	¥17,000
	K-6585-(色番)	K-3192-ST	キッチンシンク底敷き網	¥16,700
P.160	K-3277-ST	シンクバスケット	¥24,000	
	K-5708-(色番)	K-8343-ST	キッチンシンク底敷き網	¥15,200
	K-5707-(色番)	K-8342-ST	キッチンシンク底敷き網	¥15,200
P.161	K-5872-(穴数)-(色番)	K-6194-ST	カップ付き水切り網	¥30,300
	K-6239-0	水きりボール・ミニまな板	¥23,100	
	K-6255-ST	キッチンシンク底敷き網(右)	¥19,000	
P.162	K-6194-ST	カップ付き水切り網	¥30,300	
	K-5871-5UA3-(色番)	K-6255-ST	キッチンシンク底敷き網(右)	¥19,000
	K-5964-(穴数)-(色番)	K-6003-ST	キッチンシンク底敷き網	¥18,300
P.163	K-5832-(穴数)-(色番)	K-6517-ST	キッチンシンク底敷き網	¥22,200
	K-5832-5U-(色番)	K-6517-ST	キッチンシンク底敷き網	¥22,200
	K-6626-(穴数)-(色番)	K-5180-ST	キッチンシンク底敷き網(右)	¥16,500
P.164	K-5182-ST	キッチンシンク底敷き網(左)	¥16,700	
	K-6001-ST	キッチンシンク底敷き網(左)	¥20,100	
	K-6521-ST	シンクバスケット(右)	¥20,600	
K-3188-NA	K-3136-ST	キッチンシンク底敷き網	¥25,200	

キッチンシンクの排水について

KOHLERキッチンシンクをお求めの際は、以下の専用部品を合わせてご購入ください。部品単体での販売はお受けしておりませんのでご注意ください。

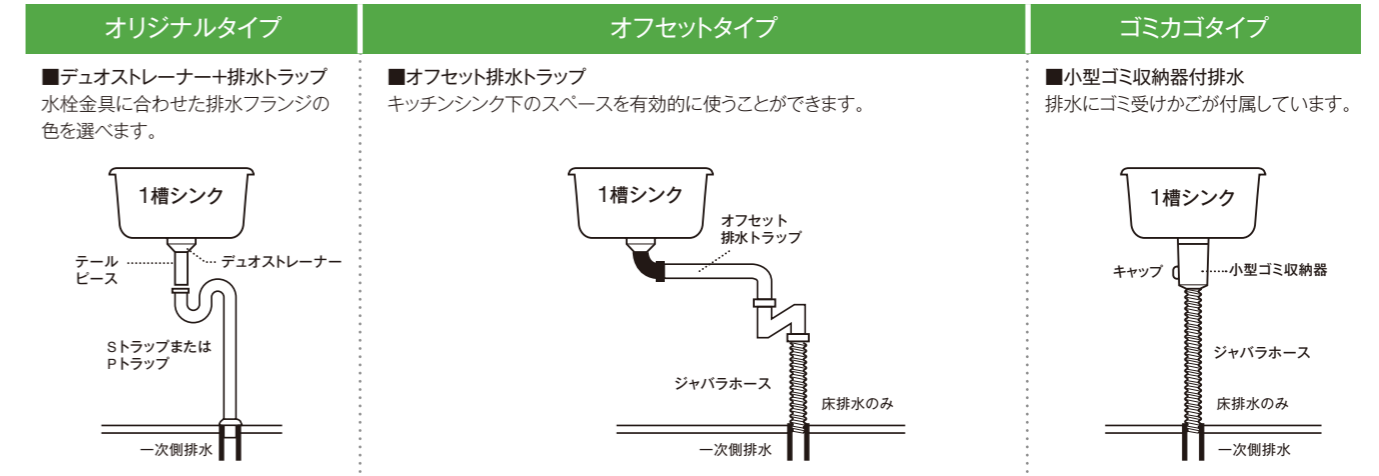

フランジカラー選択可

**K-8801-(色番)**  
デュオストレーナー  
材質 真鍮

(色番)

- CP ¥21,700
- VS ¥27,100
- G ¥29,300
- BL ¥29,300
- SN ¥29,300
- BN

**K-9987** Pトラップ(キッチン用)  
価格 ¥9,700  
サイズ 38φ

**K-9989** Sトラップ(キッチン用)  
価格 ¥12,400  
サイズ 38φ

**K-8799-(色番)**  
デュオストレーナー(テールピースなし)  
材質 真鍮

(色番)

- CP ¥20,300
- VS ¥25,400
- BL ¥27,400
- BN
- PB ¥31,400
- BV ¥29,500
- 2MB
- 2BZ

**K-9006**  
オフセット排水トラップ  
価格 ¥9,200

**K-9007**  
フランジ付オフセット排水トラップ  
価格 ¥7,200  
K-9007のフランジはクローム色のみとなります。

**K-9005**  
フランジスペーサー  
(ネオロック・ステンレスシンク用)  
価格 ¥600

**K-9008**  
小型ゴミ収納器  
価格 ¥7,900  
K-9008のフランジはクローム色のみとなります。

**K-9009**  
ゴミ収納器用キャップ  
価格 ¥300

**K-9005**  
フランジスペーサー  
(ネオロック・ステンレスシンク用)  
価格 ¥600

2槽シンクの排水金具の一例



その他の組み合わせをご希望の際はお問い合わせください。

表示価格は税抜き価格です

-CP: ポリッシュドクローム -VS: ヴァイブラント ステンレス -G: ブラッシュドクローム -BL: マットブラック -SN: ヴァイブラント ポリッシュド ニッケル  
-BN: ヴァイブラント ブラッシュド ニッケル -PB: ヴァイブラント ポリッシュド プラス -BV: ヴァイブラント ブラッシュド プラス -2MB: ヴァイブラント ブラッシュド モダン プラス -2BZ: オイル ラブド プラス



# Faucets

In the Kitchen

## Contents



P.170-173  
Touchless Kitchen Faucets

タッチレス  
キッチン用混合栓

水栓本体に触れずに高感度センサーでスムーズ吐水・止水を行う機能付キッチン水栓。水栓本体を汚さず、スムーズな動作を実現します。センサー部が小さくデザインを損ないません。



P.174-175  
Semi-professional

セミプロタイプ  
キッチン用混合栓

エレガントなデザインと卓越した人間工学を融合させたセミプロ。ハイアーチコイルスプリングが存在感を示す、キッチン愛好家のためのキッチン水栓です。



P.176-181  
Single Handle

シャワーヘッド引出し式  
シングルレバー  
キッチン用混合栓

1つのレバーで温水と冷水を切り替えるシングルレバータイプ。スッキリしたデザインで、お手入れも簡単です。一部の製品は、スパウト(吐水口)を引き出してシャワーとして使用出来ます。



P.182-183  
Side spray

サイドスプレー付  
キッチン用混合栓

メインの吐水口の他に、引き出せるシャワースプレーが付属したタイプです。用途に合わせて水栓本体とサイドスプレーの使い分けが可能です。



P.184-185  
Single function & for Bar sink

シングルレバー/  
バーシンク用  
キッチン用混合栓

バーシンク、パーティシンクと呼ばれる小ぶりなシンクに対応した水栓金具。全体的に通常のキッチン水栓より小さめにデザインされているため、小ぶりなシンクとのバランスも良く、カラーバリエーションも豊富です。



P.186  
for Deck mount & Wall mount

デッキマウント型  
キッチン用混合栓/  
壁出しキッチン用混合栓

デッキマウントは存在感が際立つブリッジ型など、カウンタートップに設置するタイプ。ウォールマウントは壁付型水栓です。キッチン周りをすっきりと仕上げる事が出来ます。



P.187  
Pot filler

ポットフィラー

壁面またはデッキに取り付けた水栓金具から、直接鍋に水を補給出来るポットフィラー。水をはった重たい鍋を運ぶことなく効率的に調理出来ます。



P.188-189  
Beverage faucet

浄水器用水栓  
浄水器

飲用浄水を吐水させるための浄水器用の水栓です。浄水器接続をご希望の方はこちらをご覧ください。



P.189  
Soap/lotion dispenser

ソープ・ローション  
ディスペンサー

キッチンシンクや水栓金具とセットでお使い頂ける、機能的で美しいキッチンアクセサリ。日々の暮らしが豊かになるアイテムです。



水栓：K-24982-CP

Sinks

Faucets

## Faucet Functions

### キッチン用混合栓 スプレー部機能紹介

KOHLERのキッチン水栓は、デリケートな果物を洗うのに適したベリーソフトスプレーや、お皿洗いやシンクの掃除に適したスウィープスプレーなどラインナップによって搭載機能が様々です。お好みのデザイン、カラーに加え、スプレーの機能であなたの好みの水栓を見つけてください。



Stream  
〈ストリート〉  
食器洗い、手洗いにも。



Pause  
〈ポーズ〉  
ボタンを押している間一時停止します。



Boost  
〈ブースト〉  
ボタンを押している間、流量が約30%増加\*します。早く水を注ぎたいときに。



Ring Spray  
〈リングスプレー〉  
幅広のスプレーは毎日の掃除にぴったり。



Sweep@ Spray  
〈スウィープスプレー〉  
水の刃のようなスプレーはシンクやお皿の汚れ落としに最適。



BerrySoft@ Spray  
〈ベリーソフトスプレー〉  
繊細な果物や野菜などに適しています。

\*ご使用環境により、標準より十分な効果が得られない場合がございます。



TOUCHLESS KITCHIN FAUCET

水栓：K-72218-3TR

## 美と機能の融合

ひと目でオートセンサーと分からない、スッキリしたデザインを実現しました。  
「機械は脇役で、人間が主役」という考えから、不要なものを見せない美しいデザインを追求しています。



Touchless is BEST

水栓：K-22036-VS

キッチン水栓 タッチレス キッチン用混合栓

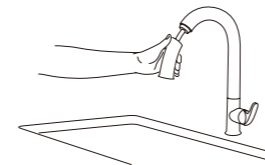

### DockNetik™

吸い付くように納まる  
スプレーヘッド

ヘッドには、新しいドッキングシステム「マグネットドッキング」を採用。引き出したスプレーヘッドを、スムーズに収めることができます。

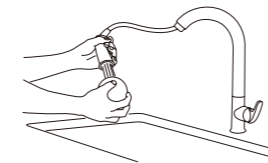

### ProMotion® Technology

フレキシブルに使えて  
耐久性も抜群

ヘッドとホースのジョイントはフレキシブルに動く「ボールジョイント」を採用しているため、ホースのもつれやねじれの心配がなくシンクの中の隅々まで届きます。ホースは「ブレッドナイロンホース」で、高い耐久性を実現しました。

水回りを手軽に  
リフォーム

長期間の大掛かりなリフォームは必要ありません。水栓の交換作業は、わずか数時間で完了します。

高感度センサーでスムーズ吐水

独自開発の高感度センサーを採用。軽く手をかざすだけで、スムーズに吐水・止水できます。

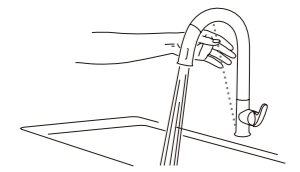

### Response™ Technology

タッチレスだから汚れにくい

手を触れずに、タッチレスで水が出せるので衛生的。汚れた手で水栓を触る必要がなくなり、毎日のお手入れも簡単です。

手軽なオン・オフで節水効果

センサーに軽く手をかざすだけでオン・オフできるので、必要なときに必要なだけ水を出せます。「つい流しっぱなしにしてしまう」ことがなくなり、節水効果は抜群です。

### Two-Function Sprayhead

水流の切り替えもワンタッチ

ストリートとシャワー、2種類の水流をワンタッチで切り替え可能。シャワー水流は、幅広で狙ったところをザッと流せる「スワイプ(お掃除)スプレー」タイプを採用しました。

電池交換不要・  
マニュアル操作もOK

コンセントから直接電源をとるので、電池交換の必要はありません。停電時にはレバーでのマニュアル操作も可能です。



K-72218-3TR



タッチレスキッチン混合栓 ラインナップ一覧



Sensate™  
センサート

K-72218- (色番)  
¥235,600~ ▶P.172



Simplice®  
シンプライス

K-22036- (色番)  
¥156,700~ ▶P.172



Crue™  
クルー

K-22974- (色番)  
¥176,000~ ▶P.172



Artifacts®  
アーティファクト

K-29709- (色番)  
¥232,100~ ▶P.172



Bellera®  
ベレラ

K-29108- (色番)  
¥156,700~ ▶P.173



Tone™  
トーン

K-23766- (色番)  
¥185,700~ ▶P.173



Graze®  
グレイズ

K-22068- (色番)  
¥214,000~ ▶P.173



Riff™  
リフ

K-23832- (色番)  
¥185,700~ ▶P.173

表示価格は税抜き価格です



Sensate™ センセート

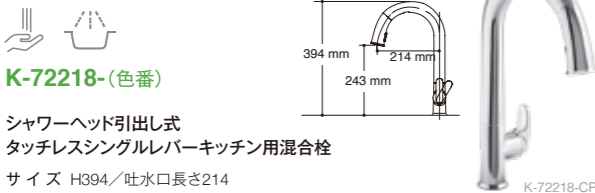

シャワーヘッド引出し式  
タッチレスシングルレバーキッチン用混合栓  
サイズ H394/吐水口長さ214  
材質 真鍮  
別売品 日本仕様変換アダプター  
K-9995(¥1,900) 2個必要  
電源: AC100V  
(色番)  
-CP ¥235,600 -VS ¥294,500 -BL ¥318,000 -2BZ ¥341,600  
-3RS ¥392,600 -3TR ¥392,600



Simplice® シンプライス

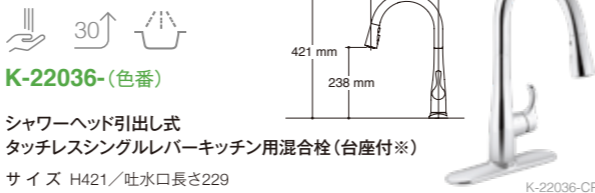

シャワーヘッド引出し式  
タッチレスシングルレバーキッチン用混合栓(台座付※)  
サイズ H421/吐水口長さ229  
材質 真鍮  
別売品 日本仕様変換アダプター  
K-9995(¥1,900) 2個必要 ※台座は取外して使用可能です  
電源: AC100V  
(色番)  
-CP ¥156,700 -VS ¥195,900 -BL ¥211,600 -2MB ¥227,200



Bellera® ベレラ

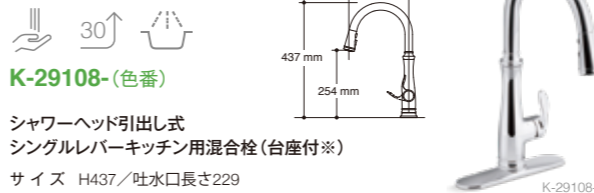

シャワーヘッド引出し式  
シングルレバーキッチン用混合栓(台座付※)  
サイズ H437/吐水口長さ229  
材質 真鍮  
別売品 日本仕様変換アダプター  
K-9995(¥1,900) 2個必要 ※台座は取外して使用可能です  
電源: AC100V  
(色番)  
-CP ¥156,700 -VS ¥195,900 -2BZ ¥227,200



Tone™ トーン

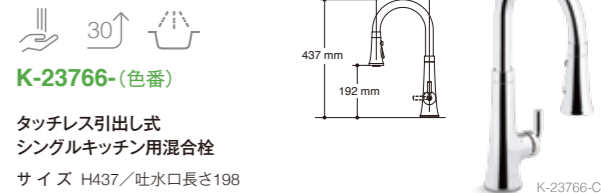

タッチレス引出し式  
シングルキッチン用混合栓  
サイズ H437/吐水口長さ198  
材質 真鍮  
別売品 日本仕様変換アダプター  
K-9995(¥1,900) 2個必要  
電源: AC100V  
(色番)  
-CP ¥185,700 -VS ¥232,100 -BL ¥250,600 -2MB ¥269,200  
-BMB ¥269,200 -CBL ¥269,200



Crue™ クルー



シャワーヘッド引出し式  
タッチレスシングルレバーキッチン用混合栓(台座付※)  
サイズ H437/吐水口長さ217  
材質 真鍮  
別売品 日本仕様変換アダプター  
K-9995(¥1,900) 2個必要 ※台座は取外して使用可能です  
電源: AC100V  
(色番)  
-CP ¥176,000 -VS ¥220,000 -BL ¥237,600 -2MB ¥255,200



Artifacts® アーティファクト



シャワーヘッド引出し式  
タッチレスシングルレバーキッチン用混合栓  
サイズ H448/吐水口長さ230  
材質 真鍮  
別売品 日本仕様変換アダプター  
K-9995(¥1,900) 2個必要  
電源: AC100V  
(色番)  
-CP ¥232,100 -VS ¥287,000 -SN ¥309,900 -2MB ¥332,900 -2BZ ¥336,500



Graze® グレイズ

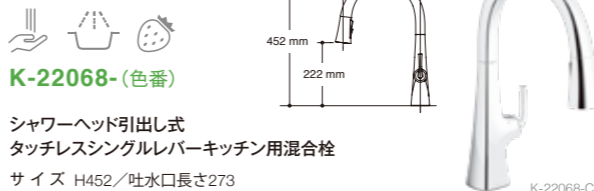

シャワーヘッド引出し式  
タッチレスシングルレバーキッチン用混合栓  
サイズ H452/吐水口長さ273  
材質 真鍮  
別売品 日本仕様変換アダプター  
K-9995(¥1,900) 2個必要  
電源: AC100V  
(色番)  
-CP ¥214,000 -VS ¥256,800 -BL ¥267,500 -2MB ¥310,300



Riff™ リフ



タッチレス引出し式  
タッチレスシングルレバーキッチン用混合栓  
サイズ H425/吐水口長さ224  
材質 真鍮  
別売品 日本仕様変換アダプター  
K-9995(¥1,900) 2個必要  
電源: AC100V  
(色番)  
-CP ¥185,700 -VS ¥232,100 -BL ¥250,600 -2MB ¥269,200 -2BZ ¥269,200

表示価格は税抜き価格です

# Semiprofessional セミプロタイプ キッチン用混合栓



水栓: K-77515-CP



K-77515-2BZ

## Tournant™ トゥールナント



K-77515- (色番)

セミプロ  
シングルレバーキッチン用混合栓

サイズ H624 / 吐水口長さ254  
材質 真鍮  
別売品 日本仕様変更アダプター  
K-9995 (¥1,900)  
2個必要

(色番)

- CP ¥211,800
- VS ¥264,700
- SN ¥285,900
- 2BZ ¥307,000
- 2MB ¥307,000



水栓: K-23765-CBL

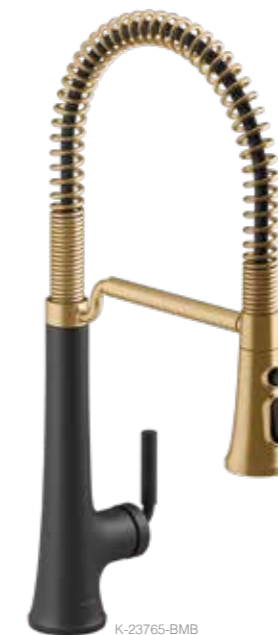

K-23765-BMB

## Tone™ トーン



K-23765- (色番)

セミプロ  
シングルレバーキッチン用混合栓

サイズ H562 / 吐水口長さ241  
材質 真鍮  
別売品 日本仕様変更アダプター  
K-9995 (¥1,900)  
2個必要

(色番)

- CP ¥151,300
- VS ¥189,100
- BL ¥204,200
- 2MB ¥219,400
- BMB ¥219,400
- CBL ¥219,400



K-24982-SN



K-22033-VS



K-22973-2MB



K-29106-2BZ



K-22060-VS



K-22061-2MB

## Purist® ヒューリスト



K-24982- (色番)

セミプロ  
シングルレバーキッチン用混合栓

サイズ H605 / 吐水口長さ254  
材質 真鍮  
別売品 日本仕様変更アダプター  
K-9995 (¥1,900)  
2個必要

(色番)

- CP ¥164,100
- VS ¥205,100
- SN ¥221,500
- BL ¥221,500
- 2MB ¥237,900



## Simplice® シンプライス

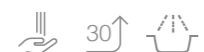

K-22033- (色番)

セミプロ  
シングルレバーキッチン用混合栓  
(台座付※)

サイズ H549 / 吐水口長さ229  
材質 真鍮  
別売品 日本仕様変更アダプター  
K-9995 (¥1,900)  
2個必要  
※台座は取外して使用可能です

(色番)

- CP ¥138,600
- VS ¥173,200
- BL ¥187,100
- 2MB ¥200,900



## Crue™ クルー



K-22973- (色番)

セミプロ  
シングルレバーキッチン用混合栓  
(台座付※)

サイズ H543 吐水口長さ229  
材質 真鍮  
別売品 日本仕様変更アダプター  
K-9995 (¥1,900)  
2個必要  
※台座は取外して使用可能です

(色番)

- CP ¥137,500
- VS ¥171,900
- BL ¥185,700
- 2MB ¥199,400



## Bellera® ベレラ

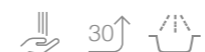

K-29106- (色番)

セミプロ  
シングルレバーキッチン用混合栓  
(台座付※)

サイズ H552 / 吐水口長さ229  
材質 真鍮  
別売品 日本仕様変更アダプター  
K-9995 (¥1,900)  
2個必要  
※台座は取外して使用可能です

(色番)

- CP ¥138,600
- VS ¥173,200
- 2BZ ¥200,900



## Graze® グレイズ



K-22060- (色番)

セミプロ  
シングルレバーキッチン用混合栓

サイズ H618 / 吐水口長さ254  
材質 真鍮  
別売品 日本仕様変更アダプター  
K-9995 (¥1,900)  
2個必要

(色番)

- CP ¥175,500
- VS ¥210,500
- BL ¥213,600
- 2MB ¥254,400



## Graze® グレイズ



K-22061- (色番)

セミプロ  
シングルレバーキッチン用混合栓

サイズ H548 吐水口長さ254  
材質 真鍮  
別売品 日本仕様変更アダプター  
K-9995 (¥1,900)  
2個必要

(色番)

- CP ¥168,400
- VS ¥202,100
- BL ¥210,500
- 2MB ¥244,200



表示価格は税抜き価格です



詳しくは▶P.169  
アイコン説明参照

-CP: ポリッシュドクローム -VS: ヴァイブラント ステンレス  
-2BZ: オイルラップドブロンズ -2MB: ヴァイブラント フラッシュド モダン プラス  
-3RS: ヴァイブラント オンプレ ローズゴールド/ポリッシュドニッケル

-SN: ヴァイブラント ポリッシュドニッケル -BN: ヴァイブラント ブラッシュドニッケル  
-CBL: ポリッシュドクローム/マットブラック -BMB: モダン プラス/マットブラック  
-3TR: ヴァイブラント オンプレ チタニウム/ローズゴールド

-BL: マットブラック  
-G: フラッシュドクローム

Single Handle シャワーヘッド引出し式シングルレバーキッチン用混合栓



水栓 : K-560-2BZ

Bellera® ベレラ



K-560-(色番)

シャワーヘッド引出し式  
シングルレバーキッチン用混合栓  
(台座付※)

サイズ H425/吐水口長さ200  
材質 真鍮  
別売品 日本仕様変更アダプター  
K-9995 (¥1,900) 2個必要  
※台座は取外して使用可能です

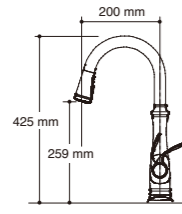

(色番)

- CP ¥95,700
- VS ¥119,600
- 2BZ ¥138,800



水栓 : K-560-VS



水栓 : K-596-VS

水栓 : K-596-BL

Simplice® シンプライス



K-596-(色番)

シャワーヘッド引出し式  
シングルレバーキッチン用混合栓  
(台座付※)

サイズ H422/吐水口長さ229  
材質 真鍮  
別売品 日本仕様変更アダプター  
K-9995 (¥1,900) 2個必要  
※台座は取外して使用可能です

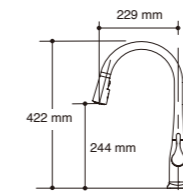

(色番)

- CP ¥100,100
- VS ¥125,100
- BL ¥129,200
- 2MB ¥138,800

Simplice® シンプライス



K-597-(色番)

シャワーヘッド引出し式  
シングルレバー セカンドシンク用混合栓  
(台座付※)

サイズ H391/吐水口長さ203  
材質 真鍮  
別売品 日本仕様変更アダプター  
K-9995 (¥1,900) 2個必要  
※台座は取外して使用可能です

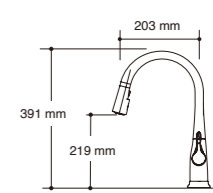

(色番)

- CP ¥95,700
- VS ¥119,600
- BL ¥129,200
- 2MB ¥138,800



K-560-CP



K-560-VS



K-560-2BZ



K-596-CP



K-596-VS



K-596-BL





K-596-2MB

表示価格は税抜き価格です

- CP : ポリッシュドクローム
- 2BZ : オイルラップブロンズ
- 3RS : ワイブラント オンプレ ローズゴールド/ポリッシュドニッケル
- VS : ワイブラント ステンレス
- 2MB : ワイブラント フラッシュド モダン プラス
- SN : ワイブラント ポリッシュド ニッケル
- CBL : ポリッシュドクローム/マットブラック
- 3TR : ワイブラント オンプレ チタニウム/ローズゴールド
- BN : ワイブラント ブラッシュド ニッケル
- BMB : モダン プラス/マットブラック
- BL : マットブラック
- G : フラッシュドクローム



水栓：K-22972-2MB

Crue™ クルー   

**K-22972-(色番)**

シャワーヘッド引出し式  
シングルレバーキッチン用混合栓  
(台座付※)

サイズ H437/吐水口長さ217  
材質 真鍮  
別売品 日本仕様変更アダプター  
K-9995(¥1,900) 2個必要  
※台座は取外して使用可能です

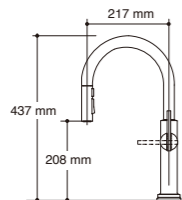

- (色番)
-  -CP ¥107,300
  -  -VS ¥134,100
  -  -BL ¥144,800
  -  -2MB ¥155,600



水栓：K-22972-BL



K-22972-CP



K-22972-VS



K-22972-BL



K-22972-2MB



キッチン水栓 シャワーヘッド引出し式シングルレバーキッチン用混合栓

Sinks



Faucets



水栓：K-99259-SN



水栓：K-99261-SN





Artifacts® アーティファクト   

**K-99259-(色番)**

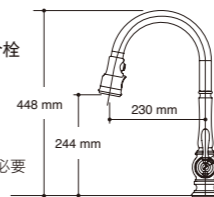
シャワーヘッド引出し式  
シングルレバーキッチン用混合栓

サイズ H448/吐水口長さ230  
材質 真鍮  
別売品 日本仕様変更アダプター  
K-9995(¥1,900) 2個必要



- (色番)
-  -CP ¥176,200
  -  -VS ¥220,100
  -  -SN ¥237,700
  -  -2MB ¥255,300
  -  -2BZ ¥255,400



K-99259-CP





Artifacts® アーティファクト   

**K-99261-(色番)**

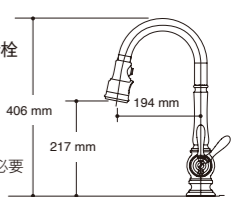
シャワーヘッド引出し式  
シングルレバーキッチン用混合栓  
(セカンドキッチン用)

サイズ H406/吐水口長さ194  
材質 真鍮  
別売品 日本仕様変更アダプター  
K-9995(¥1,900) 2個必要



- (色番)
-  -CP ¥176,100
  -  -VS ¥220,100
  -  -SN ¥237,700
  -  -2MB ¥255,300
  -  -2BZ ¥255,300



K-99261-CP

表示価格は税抜き価格です

-CP：ポリッシュクローム      -VS：ヴァイブラント ステンレス      -SN：ヴァイブラント ポリッシュド ニッケル      -BN：ヴァイブラント ブラッシュド ニッケル      -BL：マットブラック  
 -2BZ：オイルラップドブロンズ      -2MB：ヴァイブラント ブラッシュド モダン プラス      -CBL：ポリッシュドクローム/マットブラック      -BMB：モダン プラス/マットブラック      -G：ブラッシュドクローム  
 -3RS：ヴァイブラント オンプレ ローズゴールド/ポリッシュドニッケル      -3TR：ヴァイブラント オンプレ チタニウム/ローズゴールド

178  Stream (ストリート)  Pause (ポーズ)  Boost (ブースト)  Ring Spray (リングスプレー)  Sweep® Spray (スイープスプレー)  BerrySoft® Spray (ベリーソフトスプレー) 詳しくは▶P.169 アイコン説明参照



Graze® グレイズ



K-22062-(色番)

シャワーヘッド引出し式  
シングルレバーキッチン用混合栓

サイズ H452/吐水口長さ273  
材質 真鍮  
別売品 日本仕様変更アダプター  
K-9995 (¥1,900) 2個必要

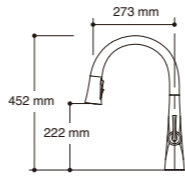

(色番)

- -CP ¥164,600
- -VS ¥197,600
- -BL ¥205,800
- -2MB ¥238,700



K-22063-(色番)

シャワーヘッド引出し式  
シングルレバーキッチン用混合栓

サイズ H413/吐水口長さ246  
材質 真鍮  
別売品 日本仕様変更アダプター  
K-9995 (¥1,900) 2個必要

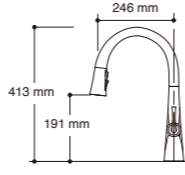

(色番)

- -CP ¥164,600
- -VS ¥197,600
- -BL ¥205,800
- -2MB ¥238,700

水栓: K-22062-BL



水栓: K-7505-BL

Purist® ピューリスト



K-7505-(色番)

シャワーヘッド引出し式  
シングルレバーキッチン用混合栓

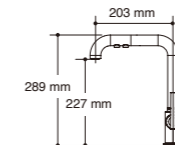

サイズ H289/吐水口長さ203  
材質 真鍮  
別売品 日本仕様変更アダプター  
K-9995 (¥1,900) 2個必要

(色番)

- -CP ¥150,200
- -VS ¥187,800
- -SN ¥202,800
- -BL ¥202,800
- -2MB ¥217,800



水栓: K-23830-VS



Riff™ リフ



K-23830-(色番)

シャワーヘッド引出し式  
シングルレバーキッチン用混合栓

サイズ H425/吐水口長さ225  
材質 真鍮  
別売品 日本仕様変更アダプター  
K-9995 (¥1,900) 2個必要

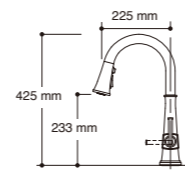

(色番)

- -CP ¥123,800
- -VS ¥154,700
- -BL ¥167,100
- -2BZ ¥179,500
- -2MB ¥179,500



水栓: K-10433-G

Forté® フォルテ



K-10433-(色番)

シャワーヘッド引出し式  
シングルレバーキッチン用混合栓(台座付※)

サイズ H300/吐水口長さ257  
材質 真鍮  
別売品 日本仕様変更アダプター  
K-9995 (¥1,900) 2個必要  
付属品 3穴シンク用台座付  
※台座は取外して使用可能です

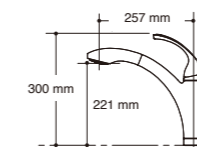

(色番)

- -CP ¥101,300
- -G ¥126,600
- -VS ¥126,600
- -BN ¥136,700



水栓: K-649-CP

Simplice® シンプライス



K-649-(色番)

シャワーヘッド引出し式  
シングルレバー リモートバルブ  
バーシンク/パーティシンク用混合栓

サイズ H375/吐水口長さ203  
材質 真鍮  
別売品 日本仕様変更アダプター  
K-9995 (¥1,900) 2個必要

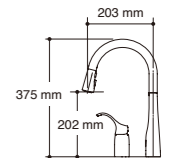

(色番)

- -CP ¥105,200
- -VS ¥131,500
- -BL ¥142,000

表示価格は税抜き価格です

Side spray サイドスプレー付キッチン用混合栓



Graze® グレイズ



K-22064-(色番)

シングルレバーキッチン用混合栓  
(サイドスプレー付)

サイズ H376/吐水口長さ227  
材質 真鍮  
別売品 日本仕様変更アダプター  
K-9995(¥1,900) 2個必要

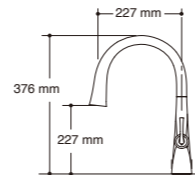

(色番)

- -CP ¥136,000
- -VS ¥163,200
- -BL ¥170,000
- -2MB ¥197,200



Purist® ヒューリスト



K-7508-(色番)

シングルレバーキッチン用混合栓  
(サイドスプレー付)

サイズ H289/吐水口長さ203  
材質 真鍮  
別売品 日本仕様変更アダプター  
K-9995(¥1,900) 2個必要

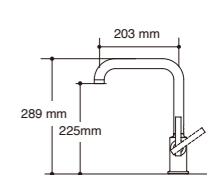

(色番)

- -CP ¥161,100
- -VS ¥201,300
- -SN ¥217,400
- -BL ¥217,400
- -2MB ¥233,500



Artfacts® アーティファクト



K-76520-4-(色番)

2ハンドルキッチン用混合栓  
(サイドスプレー付)

サイズ H319/吐水口長さ178  
材質 真鍮

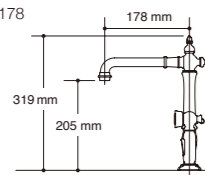

(色番)

- -CP ¥249,600
- -VS ¥312,000
- -SN ¥336,900
- -2BZ ¥361,900
- -2MB ¥361,900

Artfacts® アーティファクト



K-99262-(色番)

シングルレバーキッチン用混合栓  
(サイドスプレー付)

サイズ H373/吐水口長さ216  
材質 真鍮  
別売品 日本仕様変更アダプター  
K-9995(¥1,900) 2個必要

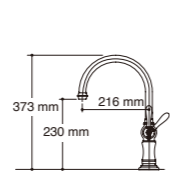

(色番)

- -CP ¥145,500
- -VS ¥181,800
- -SN ¥196,400
- -2BZ ¥210,900
- -2MB ¥210,900

Artfacts® アーティファクト



K-99265-(色番)

シングルレバーキッチン用混合栓  
(サイドスプレー付)

サイズ H343/吐水口長さ216  
材質 真鍮  
別売品 日本仕様変更アダプター  
K-9995(¥1,900) 2個必要

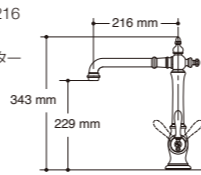

(色番)

- -CP ¥168,500
- -VS ¥210,600
- -SN ¥227,400
- -2BZ ¥244,300
- -2MB ¥244,300

Forté® フォルテ



K-10430-(色番)

シングルレバー リモートバルブ  
キッチン用混合栓  
(サイドスプレー付)

サイズ H295/吐水口長さ229  
材質 真鍮  
別売品 日本仕様変更アダプター  
K-9995(¥1,900) 2個必要

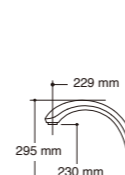

(色番)

- -CP ¥100,300
- -VS ¥125,400
- -BN ¥135,400

Forté® フォルテ



K-10416-(色番)

シングルレバーキッチン用混合栓  
(サイドスプレー付)

サイズ H225/吐水口長さ230  
材質 真鍮  
別売品 日本仕様変更アダプター  
K-9995(¥1,900) 2個必要

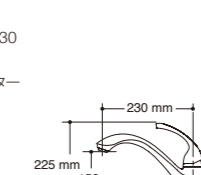

(色番)

- -CP ¥69,800
- -VS ¥87,200
- -BN ¥94,200

Forté® フォルテ



K-10412-(色番)

シャワーヘッド引出し式  
シングルレバーキッチン用混合栓  
(サイドスプレー、台座付)

サイズ H235/吐水口長さ229  
材質 真鍮  
別売品 日本仕様変更アダプター  
K-9995(¥1,900) 2個必要

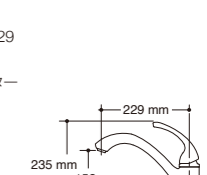

(色番)

- -CP ¥64,500
- -VS ¥80,700
- -BN ¥87,100

表示価格は税抜き価格です



# Single function & for Bar sink シングルレバーキッチン用混合栓/バーシンク用混合栓



## Purist® ヒューリスト



**K-7506-**(色番)

シャワーヘッド引出し式  
バーシンク/  
パーティーシンク用混合栓

サイズ H251/吐水口長さ178  
材質 真鍮  
別売品 日本仕様変更アダプター  
K-9995(¥1,900) 2個必要



(色番)

- -CP ¥145,200
- -VS ¥181,500
- -SN ¥196,000
- -BL ¥196,000
- -2MB ¥210,500



**K-7507-**(色番)

シングルレバー  
キッチン用混合栓

サイズ H289/吐水口長さ203  
材質 真鍮  
別売品 日本仕様変更アダプター  
K-9995(¥1,900) 2個必要

(色番)

- -CP ¥144,100
- -VS ¥180,100
- -SN ¥194,600
- -BL ¥194,600
- -2MB ¥209,000

**K-7509-**(色番)

シングルレバー  
バーシンク/  
パーティーシンク用混合栓

サイズ H251/吐水口長さ152  
材質 真鍮  
別売品 日本仕様変更アダプター  
K-9995(¥1,900) 2個必要

(色番)

- -CP ¥137,900
- -VS ¥172,300
- -SN ¥186,100
- -BL ¥186,100
- -2MB ¥199,900

**K-29107-**(色番)

シングルレバー  
バーシンク/  
パーティーシンク用混合栓

サイズ H330/吐水口長さ186  
材質 真鍮  
別売品 日本仕様変更アダプター  
K-9995(¥1,900) 2個必要

(色番)

- -CP ¥77,000
- -VS ¥96,300
- -2BZ ¥111,700

**K-22034-**(色番)

シングルレバー  
バーシンク/  
パーティーシンク用混合栓

サイズ H330/吐水口長さ184  
材質 真鍮  
別売品 日本仕様変更アダプター  
K-9995(¥1,900) 2個必要

(色番)

- -CP ¥77,000
- -VS ¥96,300
- -BL ¥103,900
- -2MB ¥111,600

## Artifacts® アーティファクト

**K-99263-**(色番)

シングルレバー  
キッチン用混合栓

サイズ H373/吐水口長さ216  
材質 真鍮  
別売品 日本仕様変更アダプター  
K-9995(¥1,900) 2個必要

(色番)

- -CP ¥137,800
- -VS ¥172,300
- -SN ¥186,100
- -2BZ ¥199,800
- -2MB ¥199,800

**K-99264-**(色番)

シングルレバー  
バーシンク/  
パーティーシンク用混合栓

サイズ H332/吐水口長さ178  
材質 真鍮  
別売品 日本仕様変更アダプター  
K-9995(¥1,900) 2個必要

(色番)

- -CP ¥122,500
- -VS ¥153,200
- -SN ¥165,400
- -2BZ ¥177,700
- -2MB ¥177,700

**K-99268-**(色番)

ジェントルマン  
バーシンク/  
パーティーシンク用混合栓

サイズ H332/吐水口長さ186  
材質 真鍮  
別売品 日本仕様変更アダプター  
K-9995(¥1,900) 2個必要

(色番)

- -CP ¥160,800
- -VS ¥201,000
- -SN ¥217,100
- -2BZ ¥233,100
- -2MB ¥233,100

## Forté® フォルテ

**K-10415-**(色番)

シングルレバー  
キッチン用混合栓

サイズ H225/吐水口長さ230  
材質 真鍮  
別売品 日本仕様変更アダプター  
K-9995(¥1,900) 2個必要

(色番)

- -CP ¥61,600
- -VS ¥77,000
- -BN ¥83,100

**K-10411-**(色番)

シングルレバー  
キッチン用混合栓(台座付)

サイズ H235/吐水口長さ229  
材質 真鍮  
別売品 日本仕様変更アダプター  
K-9995(¥1,900) 2個必要

(色番)

- -CP ¥61,600
- -VS ¥77,000
- -BN ¥83,100

**K-10443-**(色番)

シングルレバー リモートバルブ  
バーシンク/  
パーティーシンク用混合栓

サイズ H257/吐水口長さ197  
材質 真鍮  
別売品 日本仕様変更アダプター  
K-9995(¥1,900) 2個必要

(色番)

- -CP ¥88,300
- -VS ¥110,400
- -BN ¥119,200

表示価格は税抜き価格です

for Deck mount & Wall mount デッキマウント キッチン用混合栓/壁出しキッチン用混合栓

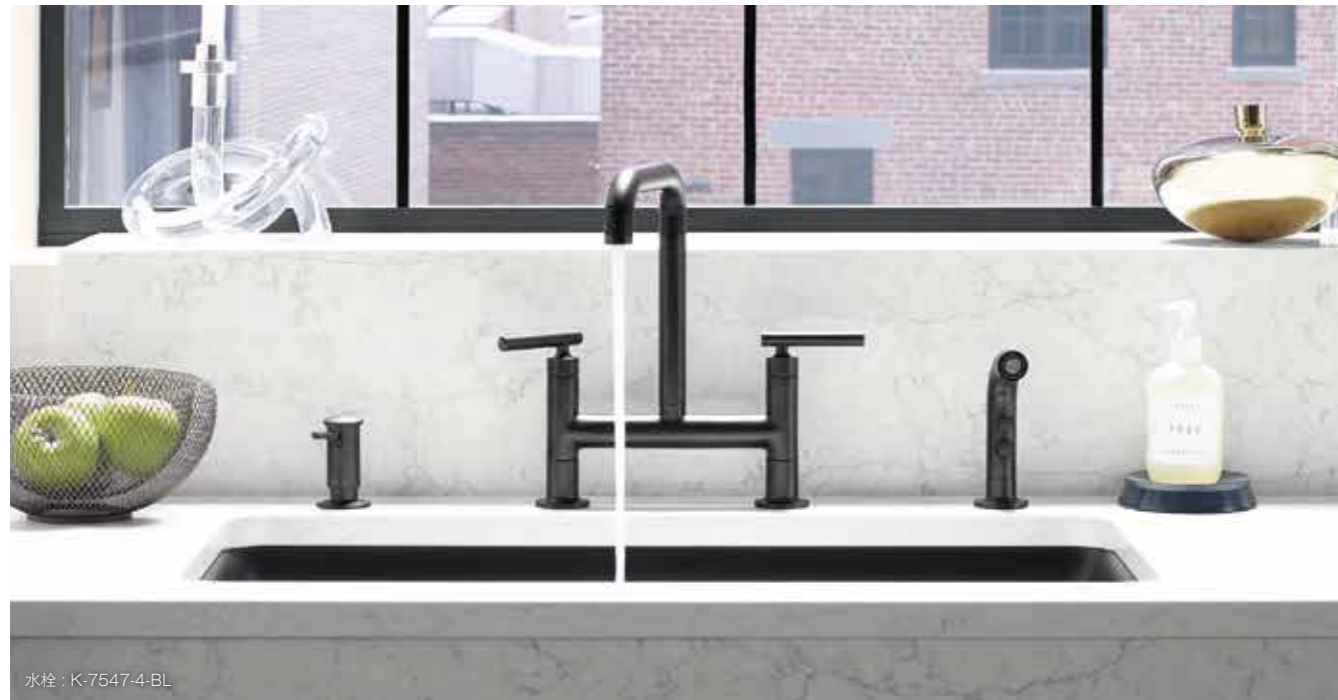

水栓 : K-7547-4-BL

Purist® ビューリスト



K-7547-4- (色番)

デッキマウント  
2ハンドル キッチン用混合栓

サイズ H318/吐水口長さ213  
材質 真鍮  
別売品 日本仕様変更アダプター  
K-9995 (¥1,900) 2個必要



(色番)  
-CP ¥261,300 -VS ¥326,600 -SN ¥352,700 -BL ¥352,700 -2MB ¥378,800

Purist® ビューリスト



K-7548-4- (色番)

デッキマウント  
2ハンドル キッチン用混合栓  
(サイドスプレー付)

サイズ H318/吐水口長さ213  
材質 真鍮  
別売品 日本仕様変更アダプター  
K-9995 (¥1,900) 2個必要



(色番)  
-CP ¥287,400 -VS ¥359,200 -SN ¥388,000 -BL ¥388,000 -2MB ¥416,700

Purist® ビューリスト



K-7549-4- (色番)

壁出し  
2ハンドル キッチン用混合栓

サイズ H207/吐水口長さ273  
材質 真鍮



(色番)  
-CP ¥287,400 -VS ¥359,200 -SN ¥388,000 -BL ¥388,000 -2MB ¥416,700

Clearwater® クリアウォーター



K-20902-4- (色番)

壁出し  
2ハンドル キッチン用混合栓

サイズ H189/吐水口長さ203  
材質 真鍮



(色番)  
-CP ¥154,800

Pot filler ポットフィラー



水栓 : K-99270-VS

Artifacts® アーティファクト



K-99270- (色番)

ウォールマウント  
ポットフィラー

サイズ H314/吐水口長さ最大560  
材質 真鍮



(色番)  
-CP ¥227,000 -VS ¥283,700 -SN ¥306,400  
-2BZ ¥329,100 -2MB ¥329,100

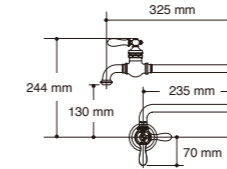

水栓 : K-99271-VS

Artifacts® アーティファクト



K-99271- (色番)

デッキマウント  
ポットフィラー

サイズ H451/吐水口長さ最大560  
材質 真鍮



(色番)  
-CP ¥243,200 -VS ¥304,000 -SN ¥328,300  
-2BZ ¥352,600 -2MB ¥352,600

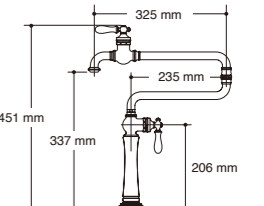

水栓 : K-22066-VS

Graze® グレイズ



K-22066- (色番)

ウォールマウント  
ポットフィラー

サイズ H280/吐水口長さ最大578  
材質 真鍮

(色番)  
-CP ¥200,400 -VS ¥240,500 -BL ¥250,500  
-2MB ¥290,600

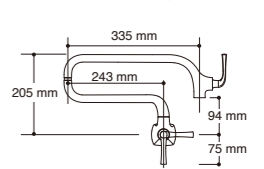

K-22067- (色番)

デッキマウント  
ポットフィラー

サイズ H397/吐水口長さ最大578  
材質 真鍮

(色番)  
-CP ¥214,700 -VS ¥257,700 -BL ¥268,400  
-2MB ¥311,300

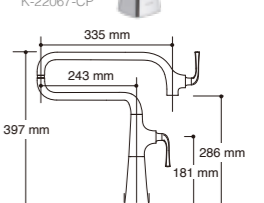

表示価格は税抜き価格です

-CP : ポリッシュドクローム -VS : ヴァイブラント ステンレス -SN : ヴァイブラント ポリッシュド ニッケル -BN : ヴァイブラント ブラッシュド ニッケル  
-2BZ : オイル ラブトック フロス -2MB : ヴァイブラント ブラッシュド モダン プラス -CBL : ポリッシュドクローム/マットブラック -BMB : モダン プラス/マットブラック  
-3RS : ヴァイブラント オンプレ ローズゴールド/ポリッシュドニッケル -3TR : ヴァイブラント オンプレ チタニウム/ローズゴールド

-BL : マットブラック  
-G : ブラッシュドクローム

Stream (ストレート) Pause (ポーズ) Boost (ブースト) Ring Spray (リングスプレー) Sweep® Spray (スイープスプレー) BerrySoft® Spray (ベリーソフトスプレー) 詳しくは▶P.169 アイコン説明参照

## Beverage faucet 浄水器用水栓、浄水器



水栓: K-6665-AG-BL



水栓: K-6666-AG-CP

### Wellspring® ウェルสปリング

#### K-6665-AG-(色番)

ウェルสปリング  
コンテンツボラーデザイン  
キッチン用単水栓

サイズ H219/吐水口長さ125  
材質 真鍮  
別売品 日本仕様変更アダプター  
K-9995(¥1,900) 1個必要  
下記の浄水器をご選択ください。



(色番)	-CP	-VS	-SN
	¥78,200	¥97,700	¥100,100
	-BN	-BL	-2MB
	¥100,100	¥100,100	¥113,100

### Wellspring® ウェルสปリング

#### K-6666-AG-(色番)

ウェルสปリング  
トラディショナルデザイン  
キッチン用単水栓

サイズ H224/吐水口長さ125  
材質 真鍮  
別売品 日本仕様変更アダプター  
K-9995(¥1,900) 1個必要  
下記の浄水器をご選択ください。



(色番)	-CP	-VS	-SN
	¥78,200	¥97,700	¥100,100
	-BN	-2BZ	-2MB
	¥100,100	¥105,500	¥113,100

### ビルトイン浄水器

一般的な家庭用浄水器は、構造上止水時に糸をひくように水が止まる「止水時のポタ落ち」が起こりますが、KOHLER日本正規代理店おすすめの浄水器は、吐水すれば豊富な浄水量、止水すればピタッと止まるプロ仕様のレスポンスをお約束致します。

※浄水の止水、吐水のレスポンスはご使用される水栓や水圧、環境要因等により異なります。



ビルトイン浄水器(標準タイプ)  
(カートリッジ付)

品番 **K-9016**  
価格 ¥92,000  
本体サイズ 胴径102mm  
最大幅154mm  
高さ257mm

カートリッジ 約1カ年  
交換時期の  
目安性能 除去項目15種類



浄水器交換  
カートリッジ(標準タイプ)  
品番 **K-9018**  
価格 ¥16,000



ビルトイン浄水器(標準タイプ)  
(カートリッジ付)

品番 **K-400BI**  
価格 ¥108,000  
本体サイズ 胴径105mm  
最大幅149mm  
高さ189mm

カートリッジ 約1カ年  
交換時期の  
目安性能 除去項目98種類



浄水器交換  
カートリッジ(高性能タイプ)  
品番 **K-CB5BI**  
価格 ¥17,000



水栓: K-18865-CP

### Carafe® キャラフェ

#### K-18865-(色番)

浄水兼用  
キッチン混合栓

サイズ H318/吐水口長さ196  
材質 真鍮  
別売品 日本仕様変更アダプター  
K-9995(¥1,900) 3個必要  
P.188の浄水器をご選択ください。

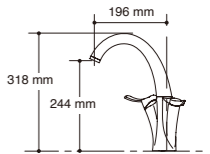

(色番)	-CP
	¥165,500

## Soap / lotion dispenser ソープ・ローションディスペンサー



水栓: K-10412-CP  
ディスペンサー: K-1893-C-CP



ディスペンサー: K-1893-C-CP

#### K-1893-C-(色番)

ソープ/  
ローションディスペンサー  
(トラディショナルデザイン)

材質 真鍮/プラスチックボトル



K-1893-C-CP

(色番)	-CP	-VS	-SN
	¥17,800	¥22,200	¥24,000
	-BN	-2BZ	-2MB
	¥24,000	¥25,800	¥25,800

#### K-1894-C-(色番)

ソープ/  
ローションディスペンサー  
(トラディショナルデザイン)

材質 真鍮/プラスチックボトル

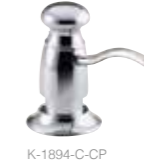

K-1894-C-CP

(色番)	-CP	-VS	-SN
	¥18,700	¥23,400	¥25,200
	-BN	-2BZ	-2MB
	¥25,200	¥27,100	¥27,100

#### K-1895-C-(色番)

ソープ/  
ローションディスペンサー  
(コンテンツボラーデザイン)

材質 真鍮/プラスチックボトル



K-1895-C-CP

(色番)	-CP	-G	-VS
	¥19,100	¥23,900	¥23,900
	-BN	-2MB	
	¥25,800	¥27,700	

#### K-1895-(色番)

ソープ/  
ローションディスペンサー  
(コンテンツボラーデザイン)

材質 真鍮/プラスチックボトル



K-1895-BL

(色番)	-BL	-0	-7
	¥29,500	¥34,300	¥34,300
	-96		
	¥34,300		

#### K-1995-(色番)

ソープ/  
ローションディスペンサー  
(コンテンツボラーデザイン)

材質 真鍮/プラスチックボトル



K-1995-CP

(色番)	-CP	-VS	-SN
	¥32,700	¥40,800	¥44,100
	-BN	-BL	-2MB
	¥44,100	¥44,100	¥47,300



洗剤などを補充する場合上部を外して中身の補充が行えます。

表示価格は税抜き価格です

-CP: ポリッシュドクローム    -VS: ヴァイブラント ステンレス    -SN: ヴァイブラント ポリッシュド ニッケル    -BN: ヴァイブラント ブラッシュド ニッケル    -BL: マットブラック  
-2BZ: オイル ラブド プロス    -2MB: ヴァイブラント ブラッシュド モダン プラス    -0: ホワイト    -7: ブラックブラック    -96: ビスケット

## Bathroom

### Color Index

-0/-X0 ホワイト	-96 ビスケット	-FF シーソルト
-NY デューン	-95 アイスグレイ	-58 サンダーグレイ
-DGB インディゴブルー	-PLM ブラックプラム	-GRL ラベンダーグレイ
-7 ブラックブラック		

### Faucet & Accessories Finish Index

-CP ポリッシュドクローム	-G ブラッシュドクローム	-SN ヴァイプラント ポリッシュドニッケル
-BN ヴァイプラント ブラッシュドニッケル	-AF ヴァイプラント フレンチゴールド	-PB ヴァイプラント ポリッシュドブラス
-BGD* ヴァイプラント モダン ブラッシュド ゴールド	-2MB* ヴァイプラント ブラッシュド モダン プラス	-PGD ヴァイプラント モダン ポリッシュド ゴールド
-BV ヴァイプラント ブラッシュドブロンズ	-RGD ヴァイプラント ローズゴールド	-TT ヴァイプラント チタニウム
-BL マットブラック	-2BZ オイルラップドブロンズ	-S ポリッシュドステンレス
-BS ブラッシュドステンレス	-3TR ヴァイプラント オンプレ チタニウム/ローズゴールド	-3RS ヴァイプラント オンプレ ローズゴールド/ ポリッシュドニッケル

※ -BGD=-2MB 製品により色名が異なります。

## Showering

### Shower Door Finishes

	ブライト シルバー
	ブライト ポリッシュド シルバー
	ブラッシュド ニッケル
	マット ニッケル
	アノダイズド ブラッシュド ブロンズ
	アノダイズド ダーク ブロンズ
	マットブラック

### 設計・施工にあたっての注意点とお願い

#### 価格について

- 表示価格は2022年4月1日現在の価格となっております。運賃・施工費は別途となります。
- 著しい経済変動により、予告なしに価格の改定を行う場合があります。
- お客様の都合により、国内または海外航空便を使用する場合には航空運賃が別途必要となります。

#### 納期について

- 基本的に全て受注生産品となりますので、納品まで約2~3ヶ月程度かかります。
- 国内在庫品の納期は、注文書取り交し後約3日(離島を除く)となります。国内在庫の有無については、当社までお問い合わせ下さい。
- 製品の種類、色、仕上げによっては納期が異なる場合があります。正式ご注文をいただいた後に、メーカーの事情により、製造を中止された場合にはお断りすることがあります。

#### 仕様について

- 印刷物の特性上、製品の色・仕上げは実際の商品と異なる場合があります。
- メーカーの事情により、予告なしに商品を廃番または仕様・寸法・色などの変更を行うことがありますので、予めご了承ください。

#### 返品・交換について

- お客様のご注文通りに出荷された商品につきましては、返品はお受けできません。
- 輸入配品のキャンセルにつきましては、いかなる理由であってもお受けしかねますので、ご了承ください。

#### 品質保証について

- 製品の保証期間はご購入時から3年間となります。但し、ハンドシャワーについては保証期間はご購入から1年間となります。
- 公共性の高い施設や、不特定多数の方が利用される物件では、製品の保証期間はご購入時から1年間となります。
- 保証期間内であっても次の場合は有償修理となります。但し、製品仕様上、修理できない製品については有償交換となります。
  - 製品が正しく設置されていなかったり、不当な改造をされた場合
  - 自然災害による破損及び故障
  - 故意または不適切な使用による故障や、使用中に生じた傷や磨耗
  - 消耗品及び付属品の点検や交換
  - 配管内の異物に起因する破損や故障

#### 並行輸入商品、ネットショップやオークション、個人売買品の対応について

- 商品の不具合(破損・欠品)及びメンテナンス対応は一切行っておりません。
- 交換アダプター等、特殊部品の販売は行っておりません。
- 技術資料等の提供は行っておりません。

#### 安全に関する御注意

- 器具選定の際には設置環境および用途をご確認下さい。誤った取り付けや施工は事故や故障の原因となります。

#### 配輸送上の注意点

- 当社では厳重な梱包・検品を行っておりますが、万が一輸送上にて破損が発生した場合は、ご購入いただいたお客様から宅配業者へ直接ご連絡のうえ、「破損証明書」をお取り寄せいただき、商品到着後、3日以内に当社までご連絡ください。当社と宅配業者間で調査を行い、早急に代替品の手配をいたします。破損証明書がない場合、または商品到着後3日を過ぎた場合には、お客様側での破損扱いとなります。
- 交通障害、自然災害、受取人不在等の要因による延着が発生した場合の責任は負いかねますのでご了承ください。

#### 日本水道協会認証(JWWA)について

- 水栓金具等の給水装置は日本水道協会の認証品(JWWA)やJIS該当品の使用が義務付けられていたが、1997年10月の水道法改正によりメーカー自らによる自己認証や、国内外の認証機関による第三者認証を受けたものであれば使用できるようになりました。その結果を踏まえ、コーラー社の混合水栓金具は日本水道協会認証(JWWA)を受けておりませんが、IAPMO(USA認証機関)の認証を受けておりますので安心してご使用いただけます。また、NSFの検査(飲料に適しているかどうか等の検査)にも合格しています。

### 商品取扱いに関する注意点とお手入れ方法

#### 洗面ボウルについて

- カウンターへの穴あけ寸法は商品によって異なります。納品時に同梱される(一部製品を除く)「カットアウトプレート」を基準としてお使いいただき、詳細の取扱いについては現物での確認を行って下さい。

#### 鋳物ホーロー製・陶器製洗面ボウル

- 陶器の表面には製造上での微小な黒点・斑点が残ることがありますが、品質上問題ありません。
- お手入れの際には、薄めた中性洗剤とやわらかいスポンジ等をご使用下さい。クレンザー・磨き粉などの研磨を目的とした洗剤や用具のご使用はおやめ下さい。
- 硬いものが落下すると傷がつき、破損する恐れがあります。
- 天然石製洗面ボウル
  - 天然石のため、ご使用期間により風合いがでできます。また、色目や石目が商品ごとに異なる場合がありますので、予めご了承ください。

#### ガラス製洗面ボウル

- ガラス製品は急激な温度変化 ヒートショック で破損する恐れがあります。お湯のご使用の際には十分ご注意ください。
- ガラス製品の為、高い安全性が求められる用途でのご使用には特に御注意下さい。

- 給湯温度の上限は60℃として下さい。
  - 水栓金具の必要最低水圧(流動圧)は0.18MPa以上を確保し、最高使用水圧(静水圧)0.75Mpa以内でご使用ください。水量調節およびメンテナンスの為に、止水栓の設置と点検口の設置をお奨めします。
  - アメリカでは一般的に水圧が高いため、水栓金具に抵抗(逆流盤・チェックバルブ)を設けております。快適にご使用いただくために必要最低水圧を確保してください。
  - 必要最低水圧が確保できない場合、流量不足や給湯器動作不良などが発生する恐れがあります。(特に電気温水器は水圧が低くなる事が多く注意が必要です。但し最低水圧が確保できる電気温水器のセットは可能です。)
- 製品はすべて寒冷地対応商品ではありませんのでご了承ください。
  - 水栓に使用できる水質は、上水および飲用可能な井戸水です。温泉水や鉱泉水は、器具の破損や故障の原因になる恐れがあるため適していません。
- めっき製品のお手入れには、薄めた中性洗剤とやわらかいスポンジ等をご使用下さい。クレンザー・磨き粉などの研磨を目的とした洗剤や用具のご使用はおやめ下さい。
- 泡沫水栓を使用していますが、ボウルとの組合せによっては、水はねが生じることがあります。
- 給水・給湯圧力はほぼ同圧(流動圧)にして下さい。
- 壁埋込型水栓金具を設置される場合には、壁仕上げ前にバルブの施工をする必要があります。
- 使用時に過度な力をかけないよう御注意下さい。
- ヘッド引出しタイプの商品は、ホースより水垂れする恐れがあります。

#### 大便器について

- 寒冷地対応品はご用意しておりません。
- 配管の立ち上げはVP管φ75もしくはφ100で行って下さい。

#### バスタブについて

- アクリル製のバスタブは、70℃以上のお湯を直接浴槽へ給湯しないで下さい。変形する恐れがあります。
- バスタブ用のフタは付属しておりません。(フタは特殊品対応します。但し、商品形状 及び 施工の状態によっては対応できない場合があります。)
- お手入れの際には、薄めた中性洗剤とやわらかいスポンジ等をご使用下さい。クレンザー・磨き粉などの研磨を目的とした洗剤や用具のご使用はおやめ下さい。
- 鋳物ホーロー製のバスタブは硬いものが落下すると傷がつき、破損する恐れがあります。
- ワールプール機能付きバスタブについて
  - 点検口は必ず指定のサイズを設けて下さい。
  - 吸入口に毛髪が吸い込まれる恐れがありますので、入浴の際には特にご注意ください。
  - 吸入口のカバー等が緩んだり、外れた状態で運転しないで下さい。
  - 運転中は浴槽内に潜らないで下さい。
  - お子様だけで入浴中の運転は絶対におやめ下さい。
  - ご使用後は必ず貯めたお湯を排水し、配管内に水分が残らないようにして下さい。月に一度、市販の洗浄剤で清掃されることをお勧めします。
  - 入浴剤のご使用後は、速やかにお湯を排水し、洗浄して下さい。

## Kitchen

### Color Index

-0 ホワイト	-96 ビスケット	-FF シーソルト	-NY デューン
-95 アイスグレイ	-K4 カシミア	-58 サンダーグレイ	-7 ブラックブラック
-DGB インディゴブルー	-PLM ブラックプラム	-CM1 マットブラック	-CM2 マットブラウン
-CM3 マットトープ	-CM4 マットグレイ	-CM6 マットホワイト	-CM7 マットグラファイト
-CM8 マットプラム			

### Faucet Finish Index

-CP ポリッシュドクローム	-G ブラッシュドクローム	-VS ヴァイプラントステンレス
-SN ヴァイプラント ポリッシュドニッケル	-BN ヴァイプラント ブラッシュドニッケル	-BV ヴァイプラントブラッシュド ブロンズ
-2MB* ヴァイプラント ブラッシュド モダン プラス	-BL マットブラック	-2BZ オイルラップドブロンズ
-BMB モダン プラス/ マットブラック	-CBL ポリッシュドクローム/ マットブラック	-3TR ヴァイプラント オンプレ チタニウム/ローズゴールド
-3RS ヴァイプラント オンプレ ローズゴールド/ ポリッシュドニッケル		

**指差しオーダーできる | KOHLERクイックオーダーカタログ**

数あるKOHLER製品の中から洗面空間の理想の組み合わせをセレクトした「指差しオーダー」できるダイジェストカタログです。

**FREE PLAN SYSTEM BATHROOM | KOHLERシステムバスルームカタログ**

どこまでも自由に、快適に理想を追求したバスルーム作りをご案内するカタログです。

KOHLER®日本正規代理店  
株式会社 JPK

カタログをご希望の際はこちらの  
サイト、もしくは以下の弊社窓口  
までお問い合わせください。



本 社 〒108-0074 東京都港区高輪 2-21-38 大野高輪ビル 1F TEL 03-6277-2017 FAX 03-6277-2018  
 関西営業所 〒659-0093 兵庫県芦屋市船戸町 5-26 TEL 0797-38-1188 FAX 0797-38-2626  
 URL <http://www.jpkohler.com> E-MAIL [info@jpkohler.com](mailto:info@jpkohler.com)

**KOHLER® 東京ショールーム**

東京都港区高輪2-21-38大野高輪ビル1F  
 T E L : 03-6277-2017  
 営業時間：10:00~18:00  
 定休日：日曜日・祝日  
 (GW、夏期、年末年始)

**KOHLER® 大阪ショールーム**

大阪市住之江区南港北2-1-10 ATCビル ITM棟9階  
 T E L : 06-6615-5432  
 営業時間：10:00~18:00  
 定休日：水曜日・年末年始

※大阪ショールームには弊社スタッフは常駐しておりません。  
 商品に関するお問い合わせは本社または営業所までご連絡下さい。

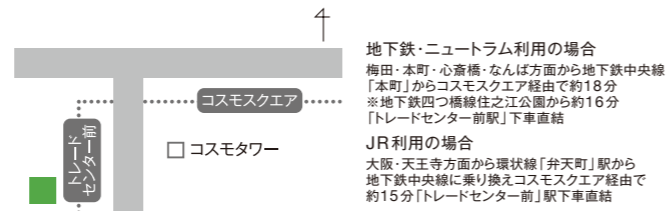
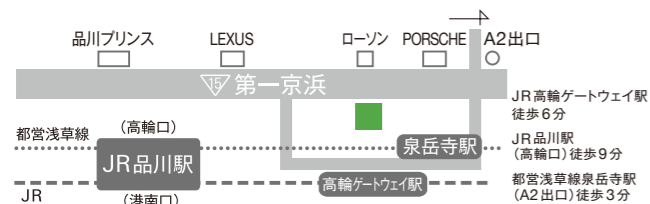

We share a passion for the quality work we do and our positive contributions to the communities we serve.  
 We stand together... better lives, better communities... Kohler Strong.